

TOPCOM®

Butler 2500 - 2500 DUO



**BRUGERVEJLEDNING
ANVÄNDARHANDBOK
BRUKSANVISNING
KÄYTTÖOHJE
OPERATING GUIDE**

- V3 -

DECLARATION OF CONFORMITY

We, TTS Nv, Grauwmoer 17, 3001 Heverlee, Belgium, declare that our product :

Product name: TOPCOM

Model type: Butler 2500 / Butler 2500 DUO

is in conformity with the essential requirements of the R&TTE directive 1999/5/EC and carries the CE mark accordingly.

Supplementary information:

The product complies with the requirements of:

- TBR 37
- EN60950
- EN 301489-6
- TBR 6
- TBR 10

Date: 03/01/2003.
Place: Heverlee, Belgium
Name: Verheyden Ceert
Function: Technical Director

Signature:



European contact: TTS Nv, R&D department, Research Park, Grauwmoer 17, 3001 Heverlee, Belgium. Tel : +32 16 398920 . Fax : +32 16 398939

- S** Funktionerna i denna bruksanvisning publiceras med reservation för ändringar.
- SF** Tässä ohjekirjassa julkaissut tiedot voivat muuttua ilman ennakkoilmoitusta.
- DK** Vi forbeholder os retten til ændringer af de specifikationer, der er beskrevet i denne brugsanvisning.
- N** Funksjoner beskrevet i denne manualen kan endres uten nærmere informasjon.
- GB** The features described in this manual are published with reservation to modifications.

!! Viktigt !!

För att använda funktionen "nummervisning" måste tjänsten vara aktiverad för din telefonlinje. Normalt behöver du ett separat abonnemang från ditt telefonbolag för att kunna aktivera funktionen. Om nummervisningsfunktionen inte finns för din telefonlinje kommer inkommande telefonnummer INTE visas på din telefons display.

!! Viktigt !!

For at kunne anvende "Caller ID" (gengivelse af opkalderens nummer) skal denne tjeneste først aktiveres på Deres telefonlinje. For at aktivere denne tjeneste har De normalt brug for et separat abonnemenet fra Deres telefonselskab. Hvis De ikke råder over en Caller ID-anordning på Deres telefonlinje, vises opkalderens telefonnummer IKKE på displayet på Deres apparat.

!! Tärkeää !!

Voidaksesi käyttää soittajan numeron näyttötoimintoa (Caller ID), tämä palvelu on aktivoitava puhelinlinjaasi. Yleensä se on tilattava erikseen puhelinyhtiöltä ennen kuin toimintoa voidaan käyttää. Ellei sinulla ole soittajan numeron näyttötoimintoa puhelinlinjassasi, soittajan numero ei näy puhelimen näytössä.

!!Viktig !!

Før du kan bruke funksjonen "Hvem ringer" må denne service aktiveres på din telefonlinje. Kontakt din teleoperator for å abonnere på "Hvem ringer".

Dersom du ikke har funksjonen "Hvem ringer" på di n telefonlinje, vil IKKE telefonnummeret til anropet som kommer inn vises på skjermen.

!! Important !!

To use 'Caller ID' (display caller), this service has to be activated on your phone line. Normally you need a separate subscription from your telephone company to activate this function.

If you don't have the Caller ID function on your phone line, the incoming telephone numbers will NOT be shown on the display of your telephone.

TOPCOM®

Butler 2500/DUO

1	KNAPPAR	7
2	DISPLAY	8
3	INSTALLATION	9
4	INDIKERING VID LÅG BATTERINIVÅ	10
5	ANVÄNDA TELEFONEN	11
5.1	<i>Utgående samtal</i>	11
5.1.1	<i>Ringa ett samtal</i>	11
5.1.2	<i>Slå hela numret först och ringa upp därefter</i>	11
5.2	<i>Ta emot samtal</i>	11
5.3	<i>Återuppringning av senast slagna nummer</i>	12
5.4	<i>Programmera kortnummer</i>	12
5.5	<i>Ring upp med hjälp av kortnummer</i>	12
5.6	<i>Ställa in volymen</i>	13
5.7	<i>Sekretessknappen</i>	13
5.8	<i>Sökning</i>	13
5.9	<i>Varning om man kommer utanför upptagningsområdet</i>	13
5.10	<i>R-knappen</i>	14
5.10.1	<i>Ställa in pauslängden</i>	14
5.11	<i>Välja ringsignalsvolym</i>	14
6	NUMMERPRESENTATION (CLIP)	14
6.1	<i>Nya samtal</i>	15
6.2	<i>Hämta information från samtalslistan</i>	15
6.3	<i>Ringa upp ett nummer från samtalslistan</i>	15
6.4	<i>Radera ett nummer från samtalslistan</i>	15

TOPCOM

Butler 2500/DUO

7	SAMTALSÖVERFÖRING OCH INTERCOM MELLAN TVÅ HANDEHETER (ENDAST B2500 DUO)	16
7.1	<i>Samtalsöverföring vid externt samtal</i>	16
7.2	<i>Internt samtal (intercom)</i>	16
8	GARANTI	17
9	FELSÖKNING	18
10	TEKNISK INFORMATION	19

SVENSKA

TOPCOM

Butler 2500/DUO

Säkerhetsanvisningar

- Använd endast den nätsladd som medföljer apparaten. Använd inte någon annan laddare, eftersom det kan skada battericellerna.
- Använd bara uppladdningsbara batterier av samma märke. Använd aldrig vanliga, ej uppladdningsbara, batterier. Sätt i de uppladdningsbara batterierna så att de ansluter till rätt poler (indikeras i handenhetens batterifack).
- Rör inte vid laddaren och kontakterna med skarpa föremål eller metallföremål.
- Vissa läkarvårdsapparater kan fungera sämre på grund av denna apparat.
- Handenheten kan orsaka obehagliga surrande ljud i hörapparater.
- Placera inte basenheten i fuktiga utrymmen eller på kortare avstånd än 1,5 m från en vattenkran.
- Använd inte telefonen i miljöer där det finns explosionsrisker.
- Källsortera batterierna och underhåll telefonen på ett miljövänligt sätt.
- Eftersom inte denna telefon kan användas vid strömavbrott, bör du använda en telefon som är oberoende av elström för nödsamtal, t ex en mobiltelefon.

Rengöring





Rengör telefonen med en lätt fuktad trasa eller med en antistatisk rengöringsservett. Använd aldrig rengöringsmedel eller medel med slipande egenskaper.

TOPCOM

Butler 2500/DUO

SVENSKA

1. KNAPPAR

- 1 Numeriska knappar
 - 2 Linjeknapp 
 - 3 Återuppringningsknapp/Pausknapp  /P
 - 4 R-knapp/Samtalslistaknapp 
 - 5 Kortnummerknapp 
 - 6 Söknapp
(för att lokalisera handenheten )
 - 7 Sekretessknapp  c
 - 8 INT-knapp Int
 - 9 LED-lampa som indikerar sökning eller linjeton (LED) 
 - 10 LED-lampa som indikerar I addning 
 - 11 LED-lampa för indikering på handenheten
 - 12 Upp knapp 
 - 13 Ner knapp 
 - 14 Volymknapp 
- 







TOPCOM

Butler 2500/DUO

2. DISPLAY



Varje utförd handling har en motsvarande ikon

	Du är ute på linjen
EXT	Du kommunicerar externt
INT	Du kommunicerar internt
	Nya nummer i samtalslistan
	Batterindikator (uppladdningsbara batterier)
	Antennen visar täckningsgraden. Antennen blinkar om handenheten inte är registrerad på basenheten.
	Batteriet laddar
	Mikrofon avstängd

TOPCOM

Butler 2500/DUO

3. INSTALLATION

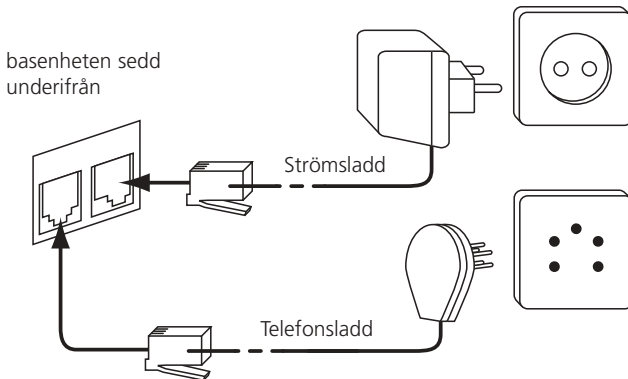



- Anslut ena änden av telefonsladden i telefonenheten och den andra änden i telefonjacket i väggen.
- Anslute den lilla kontakten på AC-adaptern till telefonen och den andra änden av adaptersladden till ett elektriskt vägguttag.
- Sätt i 3 uppladdningsbara batterier (AAA) i batterifacket på handenheten.

SVENSKA



TOPCOM®

Butler 2500/DUO

Lägg handenheten på basenheten, alltid med knapparna uppåt! Den röda LED-lampan  som indikerar laddning kommer att lysa. Ladda handenheten under 24 timmar innan handenheten tas i bruk första gången. För att öka batteriernas livslängd, bör batterierna laddas ur helt och hållet då och då. Så snart handenheten ger ifrån sig en varningssignal eller när batteriikonen  börjar blinka, måste du sätta tillbaka den i basenheten.

4. INDIKERING VID LÅG BATTERINIVÅ

När ett batteri är slut, fungerar inte handenheten längre. När ett batteri är helt tomt och du har lagt handenheten i basenheten en kort stund, kommer batterisymbolen att se ut som om batteriet var helt laddat. Detta är dock inte fallet. Batterikapaciteten sjunker snabbt. Vi råder dig att låta handenheten ligga i basenheten under hela natten, så att det kan återuppladdas ordentligt.

- Fullt batteri ()
- Tomt batteri ()



När du befinner dig mitt i ett telefonsamtal och batteriet nästan är slut, varnar handenheten var åttonde minut med en signal. Lägg handenheten på basenheten för laddning.





5. ANVÄNDA TELEFONEN

5.1 Utgående samtal



5.1.1. Ringa ett samtal

- Tryck på Linjeknappen  . Du hör linjetonen.
- Knappa in önskat telefonnummer.
- Tryck på Linjeknappen  när du vill avsluta samtalet.

5.1.2. Slå hela numret först och ringa upp därefter

- Knappa in hela det önskade telefonnumret. Felaktigt nummer kan korrigeras med hjälp av sekretessknappen  . Har du inte tryckt på någon knapp inom 60 sekunder, kommer de siffror du redan knappat in att försvinna, och handenheten återgår till sitt standby-läge.
- Tryck på Linjeknappen  . Numret rings automatiskt upp.
- Tryck på Linjeknappen  när du vill avsluta samtalet.



5.2 Ta emot samtal

- Vid inkommande samtal är det bara handenheten som börjar ringa. EXT-symbolen och handenhetens LED-indikator kommer att blinka.
- Tryck på Linjeknappen  för att svara på det inkommande samtalet.
- När du lyfter upp handenheten från basenheten, kopplas samtalet meddetsamma. Du behöver alltså inte trycka på Linjeknappen  .

TOPCOM®



Butler 2500/DUO

5.3 Återuppringning av senast slagna nummer

- Tryck på Linjeknappen .
- Tryck på återuppringningsknappen . Senaste slagna nummer (med max. 20 siffror) visas i displayen. Numret kommer att ringas upp automatiskt.
- Tryck på Linjeknappen  när du vill avsluta samtalet.

5.4 Programmera kortnummer



Du kan programmera 10 indirekta nummer (max. 20 siffror) i telefonens minne.

- Tryck på Kortnummerknappen .
- Tryck det valda kortnumret (0-9).
- Knappa in telefonnumret som du vill spara på denna plats.
- Tryck på Kortnummerknappen . Du kommer att höra en bekräftande ton.

OBS!

Om du vill lägga in en paus i numret, tryck på återuppringningsknappen /P på den plats där du vill ha pausen.

5.5 Ring upp med hjälp av kortnummer

- Tryck på Linjeknappen .
- Tryck på Kortnummerknappen , följt av det valda kortnumret (0-9).
- Kortnumret rings upp automatiskt.
- Tryck på Linjeknappen  när du vill avsluta samtalet.

TOPCOM

Butler 2500/DUO



SVENSKA

5.6 Ställa in volymen

Under ett samtal kan du ställa in volymen genom att trycka på Volym . Man kan ställa in volymen på Hög, Medium och Låg.

5.7 Sekretessknappen

Det går att stänga av mikrofonen under ett samtal. Då kan du tala öppet utan att personen i andra änden hör vad du säger.

- Tryck på Sekretessknappen  under samtalet. Mikrofonen stängs av. Symbolen  visas i displayen.
- Tryck på Sekretessknappen  igen när du vill fortsätta samtalet.

5.8 Sökning

När du trycker på sökknappen  på basenheten, ger handenheten ifrån sig en ringsignal under en 30 sekunder. Denna signal hjälper dig att hitta en förkommen handenhet. Tryck på vilken knapp som helst på en handenhet för att stoppa ringandet

5.9 Varning om man kommer utanför upptagningsområdet

När handenheten hamnar utanför basenhetens räckvidd under ett samtal, avger enheten en varningssignal, för att varna användaren för att han måste gå närmare basenheten.

TOPCOM

Butler 2500/DUO

5.10 R-knappen

När du trycker på R-knappen, genererar enheten ett linjeavbrott (på 100 eller 250 ms). Den ger dig möjlighet att använda specialtjänster från din teleoperatör och/eller vidarekoppla samtal om du har en telefonväxel.

5.10.1 Ställa in pauslängden

Ställ in knappen på undersidan av basenheten i önskat läge!

5.11 Välja ringsignalsvolym

- Tryck på Volymknappen  i standbyläge, några gånger tills önskad ringvolym på handenhetsen erhålls.

OBS! Basenhetens ringvolym kan inte ändras!

6. NUMMERPRESENTATION (CLIP)

Butler 2500 visar telefonnumret på ett inkommande samtal.

Denna funktion är endast tillgänglig om din nätverksoperatör tillhandahåller denna tjänst. Kontakta din operatör för vidare information.

När du tar emot ett samtal, sparas numret i en samtalslista. Denna lista kan spara upp till 10 telefonnummer (max. 10 siffror/samtal). Om numret är längre än 10 siffror, kan endast de 10 sista siffrorna visas och lagras!

TOPCOM

Butler 2500/DUO







SVENSKA

6.1 Nya samtal

När du fått ett nytt obesvarat samtal, visas CLIP-ikonen  i displayen

6.2 Hämta information från samtalslistan

När du hämtar information från samtalslistan, märker du att listan alltid börjar med senast mottagna nummer

- Tryck på samtalslistaknappen  eller Upp-  och Nerknapparna .
- Använd Upp-  och Nerknapparna  och bläddra igenom listan. Med Uppknappen  flyttar man bakåt till föregående siffra/bokstav och med nerknappen  flyttar man framåt till nästa siffra/knapp.
- Du kan lämna samtalslistan genom att trycka på R-knappen.

6.3 Ringa upp ett nummer från samtalslistan

- Bläddra igenom samtalslistan tills önskat nummer visas i displayen.
- Tryck på Linjeknappen . Numret rings upp automatiskt.

6.4 Radera ett nummer från samtalslistan

- Bläddra igenom samtalslistan tills önskat nummer visas i displayen.
- Tryck på Sekretessknappen  två gånger för att radera numret.





7. SAMTALSÖVERFÖRING OCH INTERCOM MELLAN TVÅ HANDEHETER (endast B2500 DUO!!!)

!!! Dessa funktioner fungerar bara på DUO-versionen av Butler 2500!!!

7.1 Samtalsöverföring vid externt samtal

- Tryck på INT-knappen under ett externt samtal
- Den andra handenheten börjar ringa i 30 sek. Om det inte svarar i den andra handenheten, kopplas det externa samtalet tillbaka igen.
 - När det svarar i den andra handenheten kan man tala internt. Om man lägger på, kommer den externa linjen att kopplas till den andra handenheten.
 - Eller tryck på INT-knappen igen för att återgå till det externa samtalet.
- Tryck på Linjeknappen för att avsluta samtalet.

7.2 Internt samtal (intercom)

- Tryck på INT-knappen i standbyläge.
- Den andra handenheten börjar ringa i 30 sek. Du kan stoppa ringandet genom att trycka på INT-knappen igen.
- Om det svarar i den andra handenheten genom att man tryckt på Linjeknappen , kan man tala internt..
- Tryck på Linjeknappen  för att avsluta samtalet

TOPCOM

Butler 2500/DUO

SVENSKA

8. GARANTI

- På denna utrustning är det 2 års garanti. Garantin gäller vid uppvisande av originalfaktura eller kvitto, under förutsättning att inköpsdatum och maskintyp står angivet.
- Under garantitiden utför Topcom gratis reparationer på apparater behäftade med fel som orsakats av material- eller tillverkningsfel. Topcom uppfyller efter eget godtycke skyldigheterna som dikteras i garantin genom att antingen reparera eller byta ut skadad utrustning.
- Garantin omfattar inte fel och skador som orsakats av köparen eller av okvalificerad reparatör.
- Garantin omfattar inte skador som orsakats av okvalificerad behandling, och skador som orsakats av att andra än originaldelar eller tillbehör används, som inte rekommenderats av Topcom.
- Garantin omfattar inte skador som orsakats av yttre faktorer, såsom blixnar, vatten och eldsvåda. Garantin gäller inte heller om enhetsnumret på utrustningen har ändrats, tagits bort eller blivit oläslig.

OBS! Glöm inte att bifoga ditt inköpskvitto om du returnerar utrustningen.

TOPCOM

Butler 2500/DUO

9. FELSÖKNING

TYP AV FEL	Möjlig orsak	Åtgärd
Ingen display	Batterierna är urladdade	Kontrollera hur batterierna är isatta. Ladda batterierna
Ingen ton	Telefonsladden är inte ansluten ordentligt	Kontrollera telefonsladdens anslutning
Handenhetens ringvolym är för låg		Justera ringvolymen i standbyläget genom att trycka på volymknappen

TOPCOM
Butler 2500/DUO

SVENSKA

10. TEKNISK INFORMATION

Räckvidd :	max. 300 m vid öppna ytor
	max. 50 m i byggnader
Val av uppringning :	DTMF (ton)
Batterier :	2 x 1.2V, 550 mAh AAA typ NiMh uppladdningsbara
Max. standby-tid :	cirka 400 timmar
Max. samtalstid :	17 timmar
Omgivande temperatur :	+5 °C till +45 °C
Tillåten relativ fuktighet :	25 till 85 %
Nätspänning till basenheten:	220/230V , 50 Hz

TOPCOM®

Butler 2500/DUO

1	TASTER	23
2	DISPLAY	24
3	INSTALLATION	25
4	ADVARSEL OM TOMT BATTERI	26
5	BETJENING AF TELEFONEN	27
5.1	<i>Udgående samtaler</i>	27
5.1.1	<i>Almindelige opkald</i>	27
5.1.2	<i>Blokindtastning</i>	27
5.2	<i>Indkommende samtaler</i>	27
5.3	<i>Nummergentagelse</i>	28
5.4	<i>Programmering af hukommelsesnummer</i>	28
5.5	<i>Opkald til et hukommelsesnummer</i>	28
5.6	<i>Midlertidig afbrydelse af mikrofon</i>	29
5.7	<i>Indstilling af lydstyrke</i>	29
5.8	<i>Søgning</i>	29
5.9	<i>Advarsel håndtelefon udenfor dækningsområdet</i>	30
5.10	<i>Flash-tast (R)</i>	30
5.10.1	<i>Indstilling af flashtid</i>	30
5.11	<i>Indstilling af ringevolumen</i>	30
6	NUMMERVISNING (CLIP)	30
6.1	<i>Nye opkald</i>	31
6.2	<i>Opslag i opkaldslisten</i>	31
6.3	<i>Opkald til et nummer fra opkaldslisten</i>	31
6.4	<i>Sletning af et nummer fra opkaldslisten</i>	31

TOPCOM

Butler 2500/DUO

7	SETTE OVER OG INTERCOM MELLOM TO HÅNDETT	32
	(KUN B2500 DUO)	
7.1	<i>Å sette over under et eksternt anrop</i>	32
7.2	<i>Internt anrop (intercom)</i>	32
8	TOPCOMS GARANTI	33
9	FEJLFINDING	34
10	TEKNISKE DATA	35

DANSK

TOPCOM®

Butler 2500/DUO

Sikkerhedsanvisninger

- Brug kun den adapter, som følger med. Brug ingen andre opladere, da akkumulatorens celler ellers kan beskadiges.
- Indsæt kun genopladelige akkumulatore af samme type. Ikke-genopladelige batterier må ikke bruges under nogen omstændigheder. Genopladelige akkumulatore skal sættes i med korrekt polaritet (henvisningsskilt er placeret i den mobile dels akkumulatorfag).
- Rør ikke ved lade- eller stikkontakterne med spidse eller metalliske genstande.
- Funktionen af medicinske apparater kan påvirkes.
- Den mobile del kan forårsage en ubehagelig summelyd i høreapparater.
- Basisstationen må ikke opstilles i fugtige lokaler og ikke mindre end 1,5 m fra vandhaner o.lign. Den mobile del må ikke komme i kontakt med vand.
- Telefonen må ikke anvendes i områder med eksplosionsfare.
- Akkumulatore og telefonen skal bortskaffes på miljøvenlig måde.
- Da der ikke kan ringes fra dette apparat i tilfælde af strømsvigt, bør De i nødstilfælde bruge en telefon, som er uafhængig af elnettet, f.eks. en mobiltelefon.











Rengøring

Tør telefonen af med en lidt fugtig klud eller en antistatisk klud. Brug aldrig rengøringsmidler eller aggressive opløsningsmidler.

TOPCOM

Butler 2500/DUO

1. TASTER

- 1 Numeriske taster
- 2 Linjetast 
- 3 Gentagstast/ pausetast /P
- 4 Flash-tast R/ringeloggstast 
- 5 Hukommelsestast 
- 6 Søgetast (søgning af håndtelefon) 
- 7 Mute-tast (midlertidig afbrydelse af mikrofon) 
- 8 INT-tast
- 9 Nett-/Linjeindikator 
- 10 Opladningsindikator 
- 11 Håndtelefonindikator
- 12 Opptast 
- 13 Nedtast 
- 14 Volum-knapp 

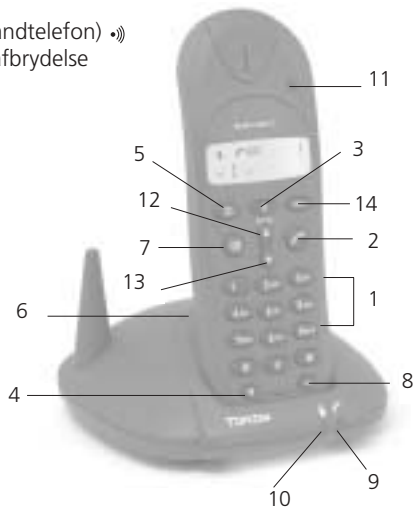

DANSK







TOPCOM®

Butler 2500/DUO

2. DISPLAY



Der hører et ikon til hver funktion.

	De er online.
EXT	De er i ekstern kommunikation.
INT	De er dig i intern kommunikation.
	Nye numre i opkaldslisten.
	Niveauindikator for det genopladelige batteri
	Antennen viser modtagelsens kvalitet. Antennen blinker, når håndsættet ikke er registreret på basen.
	Batteri lader
	Mikrofon er sperret

TOPCOM

Butler 2500/DUO

3. INSTALLATION

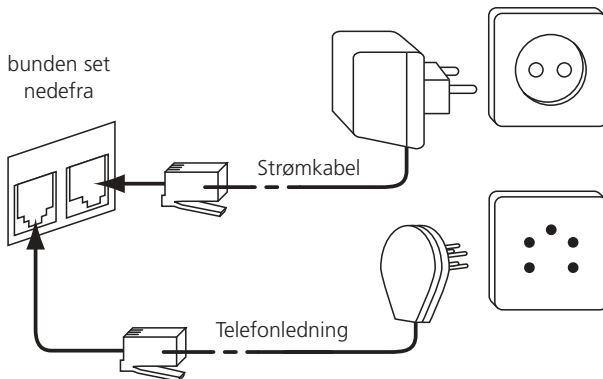

- Stik telefonledningens ene stik i telefonapparatet, og telefonledningens andet stik i telefonstikket på væggen.
- Stik netadapterens lille stik i telefonen, og netadapterens andet stik i stikkontakten.
- Anbring 3 opladbare batterier (AAA) i batterirummet bagpå håndtelefonen.

Anbring håndtelefonen i basisenheden med tastaturet opad!
Den røde opladningslampe  lyser.



TOPCOM®

Butler 2500/DUO

Oplad håndtelefonen i 24 timer, før du tager den i brug for første gang. For at forlænge batteriernes levetid, skal de regelmæssigt aflades. Når håndtelefonen giver et advarselssignal eller når batterisymbolet  begynder å blinke, skal den oplades i basisenheden.

4. ADVARSEL OM TOMT BATTERI

Når batterierne er tomme, virker håndtelefonen ikke længere. Når batterierne er fuldstændigt udtømte, og håndtelefonen anbringes i basisenheden, viser batterisymbolet efter et kort øjeblik, at batterierne er helt opladte. Dette er dog ikke tilfældet. Batterikapaciteten vil hurtigt dale. Vi anbefaler at anbringe håndtelefonen i basisenheden natten over, så den kan oplades ordentligt.

- Fuldt batteri 
- Tomt batteri 

Hvis du er midt i en samtale og batteriet næsten er tomt, lyder der en advarselstone hvert minutt. Anbring nu håndtelefonen i basisenheden.



TOPCOM

Butler 2500/DUO



5. BETJENING AF TELEFONEN

5.1 Udgående samtaler



5.1.1 Almindelige opkald

- Tryk på Linjetasten  . Summetonen høres.
- Tast det ønskede telefonnummer ind.
- Tryk på Linjetasten  for at afbryde forbindelsen efter samtalen.

5.1.2 Blokindtastning

- Tast det ønskede telefonnummer ind. Du kan slette forkert indtastede cifre ved at trykke på Mute-tasten  . Hvis du ikke trykker på nogen tast i løbet af 60 sekunder, slettes det indtastede nummer, og håndtelefonen vender tilbage til standby-funktion.
- Tryk på Linjetasten  . Der ringes automatisk op til nummeret.
- Tryk på Linjetasten  for at afbryde forbindelsen efter samtalen.

5.2 Indkommende samtaler



- Det er kun håndtelefonen der ringer, når der kommer et opkald ind. EXT symbolet og lysdioden til håndsettindikatoren vil blinker.
- Tryk på Linjetasten  for at modtage opkaldet.
- Hvis håndtelefonen ligger på basisenheden, når telefonen tages, forbindes du med det samme med den der har ringet op. Det er ikke nødvendigt først at trykke på Linjetasten  .

DANSK

TOPCOM



Butler 2500/DUO

5.3 Nummertagelse

- Tryk på Linjetasten .
- Tryk på Gentagstasten . Det sidst opkaldte nummer (med maks. 20 siffer) vises på displayet. Der ringes automatisk op til nummeret.
- Tryk på Linjetasten  for at afbryde forbindelsen efter samtalen.

5.4 Programmering af hukommelsesnumre





Du kan programmere 10 indirekte numre (med maks. 20 cifre) i telefonens hukommelse.

- Tryk på Hukommelsestasten , efterfulgt af hukommelsespladsen (0-9).
- Indtast telefonnummeret du ønsker at gemme i den pågældende hukommelsesplads.
- Tryk på Hukommelsestasten . Du vil høre en bekræftelsestone.

Bemærk:

Hvis du ønsker at indføre en pause, skal du trykke på Gentagstasten  IP der hvor pausen ønskes.

5.5 Opkald til et hukommelsesnummer



- Tryk på Linjetasten .
- Tryk på Hukommelsestasten , efterfulgt af hukommelsespladsnummeret (0-9).
- Der ringes automatisk op til hukommelsesnummeret .
- Tryk på Linjetasten  for at afbryde forbindelsen efter samtalen.

TOPCOM

Butler 2500/DUO

5.6 Midlertidig afbrydelse af mikrofon

Du kan afbryde mikrofonen midlertidigt i løbet af en samtale. Dette giver dig mulighed for at snakke med andre i rummet, uden at den du taler med i telefonen, kan høre dig.

- Tryk på Mute-tasten  i løbet af samtalen. Mikrofonen afbrydes. Mute-symbolet  vises på displayet.
- Tryk endnu en gang på Mute-tasten , når du ønsker at genoptage samtalen.

DANSK

5.7 Indstilling af lydstyrke

Du kan indstille lydstyrken under en samtale ved at trykke på Volym-tasten .

Indikationen Du kan stille volumet på Hi, Medium og Low.

5.8 Søgning

Hvis du trykker på Søgetasten  på basisenheden, ringer håndtelefonen i 30 sekunder. Denne ringetone hjælper dig med at finde håndtelefonen, hvis den er blevet væk. Tryk på en vilkårlig tast for å stanse ringingen på et håndsett.

5.9 Advarsel håndtelefon udenfor dækningsområdet

Hvis håndtelefonen befinder sig udenfor basisenhedens dækningsområde under en samtale, vil der lyde en advarselstone hvert, for at minde brugeren om at dækningsområdet er overskredet.

TOPCOM®

Butler 2500/DUO

5.10 Flash-tast (R)

Når du trykker på R-tasten, som også kaldes "recall"- eller "flash"-tasten, genereres et linjebud på 100 eller 250 ms. Dette giver dig mulighed for at bruge diverse specialtjenester fra din teleleverandør og/eller overføre samtaler til en eventuel huscentral.

5.10.1 Indstilling af flashtid

Stil bryteren i bunnen av baseenheden i ønsket stilling!

5.11 Indstilling af ringevolumen

- Tryk Volumknappen  i standby noen ganger til du hører ønsket ringevolum på håndsettet.

Kommentar: Det er ikke mulig å stille inn ringevolumet til baseenheden!

6. NUMMERVISNING (CLIP)

Butler 2500 viser telefonnumrene for indgående opkald. Denne funktion er kun til rådighed, hvis De er abonnent hos et telefonselskab, som tilbyder denne tjeneste. Kontakt Deres telefonselskab for yderligere oplysninger. Når De modtager et opkald, gemmes numrene i en opkaldsliste. Denne liste kan indeholde 10 telefonnumre (hvert med maks. 10 cifre).

TOPCOM

Butler 2500/DUO

6.1 Nye opkald

Når De har modtaget et nyt indgående opkald, vises CLIP-symbolet ☒ på displayet. Hvis nummeret er længere end 10 siffer, vises og lagres kun de 10 sidste sifre!

6.2 Opslag i opkaldslisten

Når De slår op i opkaldslisten, vil De bemærke, at listen altid starter med det sidst modtagne opkald.

- Tryk på ringeloggstasten ☒ eller Opp- ▲ eller Ned-tasten ▼.
- Brug de Opp- ▲ og Ned taster ▼ til at bladre i listen. Opp-tasten ▲ vil hoppe bakover til forrige post, og Ned-tasten ▼ vil hoppe fremover til neste post.
- De kan gå ud af opkaldslisten ved at trykke på R-tasten.

6.3 Opkald til et nummer fra opkaldslisten

- Slå op i opkaldslisten, indtil det ønskede nummer vises på displayet.
- Tryk på Linjetasten ↶. Der ringes automatisk op til numret.

6.4 Sletning af et nummer fra opkaldslisten

- Slå op i opkaldslisten, indtil det ønskede nummer vises på displayet.
- Tryk på Mute-tasten ☒ to gange for at slette numret.

TOPCOM

Butler 2500/DUO

7. SETTE OVER OG INTERCOM MELLOM TO HÅNDSSETT (KUN B2500 DUO!!!)



!!! Disse funksjonene fungerer kun på DUO-versjonen av Butler 2500!!!

7.1 Å sette over under et eksternt anrop

- Trykk på INT-tasten i løpet av et eksternt anrop
- Det andre håndsettet vil begynne å ringe i 30 s. Hvis det andre håndsettet ikke besvarer anropet, vil det eksterne anropet bli koblet tilbake.
 - Når det andre håndsettet tar linjen, kan du snakke internt. Hvis du legger på, vil den eksterne linjen bli koblet til det andre håndsettet
 - Eller trykk på INT-tasten igjen for å gå tilbake til det eksterne anropet
- Trykk på Linje-tasten for å avslutte anropet

7.2 Internt anrop (intercom)

I løpet af en telefonsamtale kan man overføre den eksterne linie til det andet håndsæt:

- Trykk INT-tasten i klarstilling.
- Det andre håndsettet vil begynne å ring 30s. Du kan stoppe ringingen ved å trykke på INT-tasten igjen.
- Hvis det andre håndsettet svarer på anropet ved å trykke på Linje-tasten , kan du snakke internt.
- Trykk på Linje-tasten  for å avslutte

TOPCOM

Butler 2500/DUO

8. REKLAMATIONSRET

Enheder fra Topcom er omfattet af en 24-måneders reklamationsfrist jvf. gældende lovgivning. Reklamationsfristen gælder fra den dag, forbrugeren køber den nye enhed. Reklamationsretten skal dokumenteres ved at den originale regning eller kvittering vedlægges, hvorpå købsdato samt enhedens type er anført.

DANSK

Håndtering af fejlbehæftede enheder

Ved reklamation kontaktes det sted, hvor telefonen er købt.

Den defekte enhed sendes retur til et Topcom servicecenter (i de fleste tilfælde via forhandleren) vedhæftet gyldig købskvittering eller kopi heraf. Hvis enheden har en defekt inden for reklamationsfristen, vil Topcom eller dennes officielt udnævnte servicecentre, uden vederlag reparere enhver defekt, som måtte skyldes fejl i materialer eller fremstilling.

Topcom vil efter eget skøn indfri reklamationsrettens forpligtelser ved enten at reparere eller udskifte fejlbehæftede enheder eller reservedele på disse.

Ved skader eller defekter, som skyldes forkert behandling eller betjening, samt skader, der skyldes brug af uoriginale reservedele eller tilbehør, som ikke er anbefalet af Topcom, bortfalder reklamationsretten.

Desuden omfatter reklamationsretten ikke skader, der skyldes ydre faktorer, såsom lynnedslag, vand- og brandskader, samt skader, der skyldes transport.

TOPCOM®

Butler 2500/DUO

Reklamationsretten bortfalder hvis enhedens serienumre er blevet ændret, fjernet eller på nogen måde ikke stemmer overens eller er gjort ulæselige. Batterier er ikke omfattet af reklamationsretten, da dette er en forbrugsvarer.

Reklamationsretten bortfalder desuden, hvis enheden er blevet repareret, ændret eller modificeret af køber eller af et ukvalificeret og ikke officielt udnævnt Topcom servicecenter.

Af sikkerhedsmæssige grunde tilrådes det, at apparatet frakobles telenettet ved tordenvejr.

9. FEJLFINDING

Symptom	Mulig årsag	Løsning
Intet display	Batterier er ikke opladede	Kontrollér batteriernes position
	Håndsæt slukket - OFF	Genoplad batterierne
Ingen tone	Telefonledningen er dårligt tilsluttet	Sæt håndsæt på ON. Kontrollér telefonlednings tilslutning
For lavt ringevolum på håndsett		Juster ringevolumet i klarstilling ved å trykke på volum-tasten

TOPCOM

Butler 2500/DUO

10. TEKNISKE DATA

Rækkevidde:	maks. 300 m udendørs
	maks. 50 m indendørs
Opringning	DTMF (tone)
Batterier:	2 x 1,2V, 550 mAh AAA type NiMh genopladelig
Maks. standbytid:	ca. 400 timer
Maks. samtaletid:	17 timer
Omgivelsestemperatur:	+5 °C til +45 °C
Tilladt relativ luftfugtighed:	25 til 85 %
Strømforsyning basisstation:	220/230V , 50 Hz

DANSK

TOPCOM®

Butler 2500/DUO

1	TASTER	39
2	DISPLAY	40
3	INSTALLASJON	41
4	BATTERI-INDIKERING	42
5	BETJENE TELEFONEN	43
5.1	<i>Utgående samtaler</i>	43
5.1.1	<i>Foreta en telefonoppringing</i>	43
5.1.2	<i>Samtaleoppsett med ringeforberedelser</i>	43
5.2	<i>Innkommende samtaler</i>	43
5.3	<i>Repetisjon av siste nummer</i>	44
5.4	<i>Programmere minnenummer</i>	44
5.5	<i>Ring et minnenummer</i>	44
5.6	<i>Stille inn volumet</i>	45
5.7	<i>Mikrofonsperre</i>	45
5.8	<i>Søking</i>	45
5.9	<i>Varsel når utenfor dekningsområde</i>	45
5.10	<i>Flash-tast (R)</i>	46
5.10.1	<i>Stille inn flash-tiden</i>	46
5.11	<i>Stille inn ringevolumet</i>	46
5.12	<i>Standardinnstillinger (Reset)</i>	46
6	OPPRINGER-ID FUNKSJON (CLIP)	47
6.1	<i>Nye anrop</i>	47
6.2	<i>Se i ringelisten</i>	47
6.3	<i>Ring et nummer fra ringelisten</i>	48
6.4	<i>Slette et nummer fra ringelisten</i>	48

TOPCOM

Butler 2500/DUO

7	SETTE OVER OG INTERCOM MELLOM TO HÅNDETT (KUN B2500 DUO)	48
7.1	<i>Å sette over under et eksternt anrop</i>	48
7.2	<i>Internt anrop (intercom)</i>	49
8	GARANTI	49
9	FEJLFINDING	50
10	TEKNISKE DATA	51

NORSK

TOPCOM

Butler 2500/DUO

Sikkerhetsinstruksjoner

- Bruk kun laderen som leveres med apparatet. Ikke bruk andre ladere, da det kan ødelegge batteriene.
- Bruk kun oppladbare batterier av samme type. Bruk aldri vanlige, ikke-oppladbare batterier. Sett inn de oppladbare batteriene med riktig polaritet (markert på batterisporene på håndsettet).
- Ikke berør ladere og pluggkontaktene med skarpe gjenstander eller gjenstander i metall.
- Funksjonen til enkelte type medisinsk utstyr kan påvirkes.
- Håndsettet kan forårsake ubehagelig summing i høreapparater.
- Ikke plasser baseenheten i fuktige rom eller nærmere enn 1,5 meter fra vannkilder. Hold vann unna håndsettet.
- Ikke bruk telefonen der det er eksplosjonsfare.
- Deponer batteriene og vedlikehold telefonen godt.
- Da denne telefonen ikke kan brukes under strøbrudd, bør du ha en telefon som ikke er avhengig av nettspenning for nødsamtaler, f.eks. en mobiltelefon.











Rengjøring

Rengjør telefonen med en fuktig klut eller antistatisk klut. Bruk aldri rengjøringsmidler eller slipemidler.

TOPCOM

Butler 2500/DUO

1. TASTER

- 1 Tall-taster
- 2 Linje-tast 
- 3 Repetisjon-tast / Pause-tast 
- 4 Flash-tast R / Ringelogg-tast 
- 5 Minne-tast 
- 6 Søke-tast (for å finne håndsettet) 
- 7 Mute-tast (Mikrofonsperre) 
- 8 INT-tast **Int**
- 9 Line/power indicator (LED) 
- 10 Charge indicator (LED) 
- 11 Handset indicator (LED)
- 12 Opp-tast 
- 13 Ned-tast 
- 14 Volum-tast 

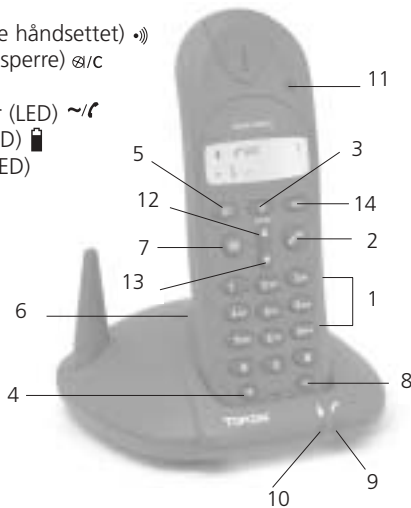

NORSK







TOPCOM®

Butler 2500/DUO

2. DISPLAY



Hver operasjon har et tilhørende symbol.

Symbol:	Betydning:
	Du er online
EXT	Du kommuniserer eksternt
INT	Du kommuniserer internt
	Nye nummer i ringelista Når du går inn i minnet (for å ringe eller lagre)
	Oppladbar batterinivå-indikator
	Antennen indikerer mottaks kvaliteten. Antennen blinker når håndsettet ikke har kontakt med baseenheten.
	Batteri lader
	Mikrofon er sperret

TOPCOM

Butler 2500/DUO

3 INSTALLASJON

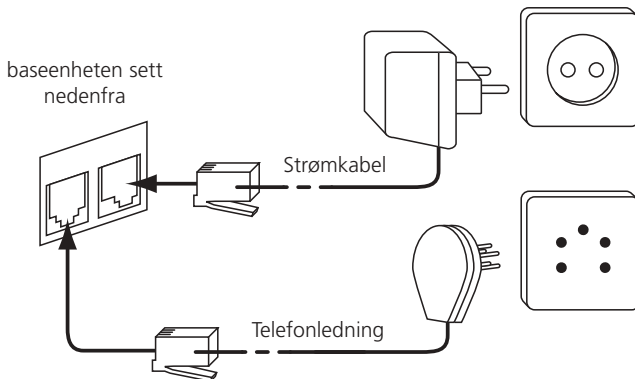

- Koble den ene enden av telefonledningen til telefonen og den andre enden til telefonlinjens veggkontakt.
- Koble den lille pluggen på nettadapteret til telefonen og den andre enden til stikkkontakten.
- Sett 3 oppladbare batterier (AAA) i batterilommen til håndsettet. Plasser håndsettet i baseenheten med tastaturet vendende oppover! Den røde ladelampen  skal nå lyse.

TOPCOM®



Butler 2500/DUO

Lad håndsettet i 24 timer før du tar i bruk håndsettet første gang. For å forlenge levetiden til batteriene, lader du dem helt ut fra tid til annen. Når håndsettet gir et varsel signal, eller når batterisymbolet  begynner å blinke, må du plassere det i baseenheten for å lade det.

4. BATTERI-INDIKERING

Når batteriene er tomme, kan ikke håndsettet brukes lenger.

Når batteriet er fullstendig utladet og du har plassert det i håndsettet et øyeblikk, vil batterisymbolet vise at det er fulladet, selv om dette ikke er tilfelle. Batterikapasiteten vil i slike tilfeller reduseres raskt. Vi anbefaler at du setter håndsettet i baseenheten hele natten, slik at det kan lades opp skikkelig.

- Fullt batteri []
- Tomt batteri []

Når du befinner deg midt i en samtale og batteriet er nesten tomt, gis det et varsel signal hvert minutt. Plasser håndsettet i baseenheten.



TOPCOM

Butler 2500/DUO



5. BETJENE TELEFONEN

5.1 Utgående samtaler



5.1.1 Foreta en telefonoppringing

- Trykk på Linje-tasten . Du hører summetonen.
- Tast inn ønsket telefonnummer.
- Trykk Linjeknappen  når du ønsker å avslutte samtalen.

5.1.2 Samtaleoppsett med ringeforberedelser

- Tast inn ønsket telefonnummer. Du kan slette siffer som er lagt inn feil ved å trykke på Mikrofonsperre-tasten . Hvis du ikke trykker på noen tast i løpet av 60 sekunder, forsvinner nummeret du har lagt inn, og håndsettet går tilbake til klarstilling.
- Trykk på Linje-tasten . Nummeret ringes automatisk.
- Trykk Linjeknappen  når du ønsker å avslutte samtalen.

5.2 Innkommende samtaler



- Når det kommer inn en oppringing, vil kun håndsettet ringe. EXT-symbolet og lysdioden til håndsettindikatoren vil blinker.
- Trykk Linje-tasten  for å besvare samtalen.
- Når du tar håndsettet ut av baseenheten, kobles du umiddelbart til den som ringer. Det er ikke nødvendig å trykke inn Linje-tasten .

NORSK

TOPCOM



Butler 2500/DUO

5.3 Repetisjon av siste nummer

- Trykk på Linje-tasten .
- Trykk Repetisjon-tasten . Siste nummer (med maks. 20 siffer) kommer fram i displayet. Nummeret ringes automatisk.
- Trykk Linjeknappen  når du ønsker å avslutte samtalen.

5.4 Programmere minnenummer



Du kan programmere 10 indirekte nummer (med maks. 20 siffrer) i telefonens minn.

- Trykk på Minne-tasten .
- Tast inn ønsket minnenummer (0-9).
- Tast inn telefonnummeret du ønsker å lagre på dette minnenummeret.
- Trykk på Minne-tasten . Du vil høre en bekreftelsestone.

Kommentar:

- *Hvis du ønsker å sette inn en pause, trykker du Repetisjon/pause-tasten  IP der du ønsker å sette inn pausen.*

5.5 Ringe et minnenummer

- Trykk på Linje-tasten .
- Trykk Minne-tasten , etterfulgt av minnenummeret (0-9).
- Minnenummeret ringes automatisk.
- Trykk Linjeknappen  når du ønsker å avslutte samtalen.

TOPCOM



Butler 2500/DUO

5.6 Stille inn volumet

Under en samtale kan du stille volumet ved å trykke på Volum-tasten . Du kan stille volumet på Hi, Medium og Low.

5.7 Mikrofonsperre

Det er mulig å koble ut mikrofonen under en samtale. Nå kan du snakke med andre i rommet uten at den du snakket med i telefonen hører deg.

- Trykk på Mikrofonsperre-tasten  under samtalen. Mikrofonen blir koblet ut. Telefonsperre-symbolet  kommer fram i displayet.
- Trykk Mikrofonsperre-tasten  én gang til når du ønsker å fortsette samtalen.

5.8 Søking

Når du trykker Søke-tasten  på baseenheten, vil håndsettet signalisere dette i 1 minutt. Dette signalet hjelper deg med å finne et bortkommet håndsett. Trykk på en vilkårlig tast for å stanse ringingen på et håndsett.

5.9 Varsel når utenfor dekningsområde

Når håndsettet befinner seg utenfor dekningsområdet til baseenheten under en samtale, gir det en varsel tone for å varsle brukeren om at vedkommende må gå nærmere baseenheten igjen.

TOPCOM

Butler 2500/DUO

5.10 Flash-tast (R)

Når du trykker R-knappen, som også kalles "hent tilbake", "flash" eller jordingstast, genereres et linjebrudd på 100 eller 250 ms. Dette gir deg muligheten til å bruke spesialtjenester fra teleleverandøren din og/eller overføre samtaler når du er tilkoblet en hussentral.

5.10.1 Stille inn flash-tiden

Stil bryteren i bunnen av baseenheten i ønsket stilling.

5.11 Stille inn ringevolumet

- Trykk volumknappen i standby noen ganger til du hører ønsket ringevolum  på håndsettet.

5.12 Standardinnstillinger (Reset)

Hvis du ønsker å resette standardinnstillingene til enheten, går du fram slik:

- Trykk på Innstilling-tasten.
- Trykk talltast '0'.
- Legg inn den 4-sifrede PIN-koden.
- Trykk talltast '1' for å velge om du ønsker å resette til standardinnstillingene eller ikke, indikert med j (y) ja eller (n) nei.
- Trykk på Minne-tasten. Enheten gir en bekreftelsestone.

Merk: Når du resetter tilbake til standardinnstillingene, slettes alle numrene som er lagret i minnet.

TOPCOM

Butler 2500/DUO

6. OPPRINGER-ID FUNKSJON (CLIP)

Butler 2500 viser telefonnumrene til innkommende samtaler. Denne funksjonen er kun mulig hvis du har abonnert på en telefonoperatør som tilbyr denne tjenesten. Kontakt din telefonleverandør for mer informasjon. Når du mottar et anrop, lagres numrene i en ringeliste. Denne listen kan romme 10 telefonnummer (hvert har maks. 10 siffer). Hvis nummeret er lengre enn 10 siffer, vises og lagres kun de 10 siste sifrene!

6.1 Nye anrop

Når du har mottatt et nytt ubesvart anrop, kommer CLIP-symbolet fram på displayet.

6.2 Se i ringelisten

Når du ser i ringelisten vil du legge merket til at listen alltid starter med det siste anropet du har mottatt.

- Trykk på ringelogg-tasten eller opp- ▲ eller ned-tasten ▼.
- Bruk opp- ▲ og nedtaster ▼ for å bla gjennom listen. Opp-tasten ▲ vil hoppe bakover til forrige post, og Ned-tasten ▼ vil hoppe framover til neste post
- Du kan gå ut av ringelisten ved å trykke på R-tasten.

TOPCOM

Butler 2500/DUO

6.3 Ringe et nummer fra ringelisten

- Bla gjennom ringelisten til ønsket nummer kommer fram i displayet.
- Trykk på Linje-tasten . Nummeret ringes automatisk.

6.4 Slette et nummer fra ringelisten

- Bla gjennom ringelisten til ønsket nummer kommer fram i displayet.
- Trykk to ganger på Mute-tasten  for å slette nummeret.

7 SETTE OVER OG INTERCOM MELLOM TO HÅNDSETT (KUN B2500 DUO!!!)

!!! Disse funksjonene fungerer kun på DUO-versjonen av Butler 2500!!!

7.1 Å sette over under et eksternt anrop



- Trykk på INT-tasten i løpet av et eksternt anrop
- Det andre håndsettet vil begynne å ringe i 30 s. Hvis det andre håndsettet ikke besvarer anropet, vil det eksterne anropet bli koblet tilbake.
 - Når det andre håndsettet tar linjen, kan du snakke internt. Hvis du legger på, vil den eksterne linjen bli koblet til det andre håndsettet
 - Eller trykk på INT-tasten igjen for å gå tilbake til det eksterne anropet
- Trykk på line-tasten  for å avslutte anropet

TOPCOM

Butler 2500/DUO

7.2 Internt anrop (intercom)

Under en samtale kan du sette over den eksterne linjen til det andre håndsettet:

- Trykk INT-tasten i klarstilling.
- Det andre håndsettet vil begynne å ringe 30s. Du kan stoppe ringingen ved å trykke på INT-tasten igjen.
- Hvis det andre håndsettet svarer på anropet ved å trykke på line-tasten , kan du snakke internt.
- Trykk på line-tasten  for å avslutte

8 GARANTI

- Dette apparatet leveres med 24 måneders garanti. Garantien forutsetter framvisning av original kjøpebevis, hvor kjøpedato og type apparat framgår.
- I løpet av garantitiden vil Topcom reparere uten kostnad for kunden alle feil som skyldes materiell eller arbeid. Topcom vil etter eget valg avgjøre om apparatet skal repareres eller byttes.
- Alle garantikrav opphører hvis kjøperen eller ukvalifisert tredjeperson har åpnet apparatet.
- Ødeleggelse som skyldes feil håndtering eller behandling, og ødeleggelse som skyldes bruk av uoriginale deler eller tilbehør som ikke er anbefalt av Topcom, dekkes ikke av garantien.

TOPCOM®

Butler 2500/DUO

- Garantien dekker ikke skader som skyldes eksterne faktorer, som lynnedslag, vannskader og brann. Garantien gjelder heller ikke hvis serienummeret er endret, fjernet eller ikke er lesbart.

Merk: Husk å vedlegge kopi av kjøpebeviset hvis du returnerer apparatet.

9. FEJLFINDING

Symptom	Mulig årsag	Løsning
Intet display	Batterier er ikke opladede	Kontrollér batteriernes position
		Genoplاد batterierne
Ingen tone	Telefonledningen er dårligt tilsluttet	Kontrollér telefonlednings tilslutning
For lavt ringevolum på håndsett		Juster ringevolumet i klarstilling ved å trykke på volum-tasten

TOPCOM

Butler 2500/DUO

10. TEKNISKE DATA

Rekkevidde:	maks. 300 m i friluft
	maks. 50 m i bygninger
Ringesystem:	DTMF (tone)
Batterier:	2 x 1.2V, 550 mAh AAA Type NiMh oppladbare
Maks. standbytid:	ca. 400 timer
Maks. taletid:	17 timer
omgivelsestemperatur:	+5 °C til +45 °C
Tillatt relativ luftfuktighet:	25 til 85 %
Strømforsyning baseenhet:	220/230V , 50 Hz

NORSK

TOPCOM®

Butler 2500/DUO

1	NÄPPÄIMET	55
2	NÄYTTÖ	56
3	ASETUS	57
4	PARISTO -ILMAISIN	58
5	PUHELIMEN TOIMINNOT	59
5.1	<i>Lähtevät puhelut</i>	59
5.1.1	<i>Soittaminen puhelimella</i>	59
5.1.2	<i>Puhelun asetus valintavalmistelulla</i>	59
5.2	<i>Saapuvat puhelut</i>	59
5.3	<i>Viimeisen numeron uudelleenalinta</i>	59
5.4	<i>Puhelinnumeroiden ohjelmointi muistiin:</i>	60
5.5	<i>Soittaminen muistiin ohjelmoituun numeroon:</i>	60
5.6	<i>Mykistystoiminto</i>	60
5.7	<i>Äänenvoimakkuuden asetus</i>	61
5.8	<i>Haku</i>	61
5.9	<i>Kuuluvuusalueen ulkopuolella olon varoitus</i>	61
5.10	<i>Flash näppäin (R)</i>	61
5.10.1	<i>Flash ajan asetus</i>	62
5.11	<i>Äänimerkin äänenvoimakkuuden säätö</i>	62
6	SOITTAJATUNNISTIN (CLIP)	62
6.1	<i>Uudet puhelut</i>	62
6.2	<i>Puhelulistan tarkastaminen</i>	62
6.3	<i>Soittaminen puhelulistalla olevaan numeroon</i>	63
6.4	<i>Numeron poistaminen puhelulistalta</i>	63

TOPCOM

Butler 2500/DUO

7	PUHELUN SIIRTO JA VIESTINTÄ KAHDEN LUURIN VÄLILLÄ (VAIN B2500 DUO)	63
7.1	<i>Puhelun siirto ulkopuhelun aikana</i>	63
7.2	<i>Sisäpuhelu (viestintä)</i>	64
8	TOPCOM TAKUU	65
9	VIANETSINTÄ	66
10	TEKNISET TIEDOT	67

TOPCOM®

Butler 2500/DUO

Turvatoimet

- Käytä vain mukaan varustettua latauslaitteen pistoketta. Älä käytä muita latauslaitteita, sillä ne voivat vioittaa akkukennoja.
- Käytä vain samantyyppisiä uudelleen ladattavia pattereita. Älä koskaan käytä tavallisia pattereita, joita ei voida ladata uudelleen. Työnnä patterit sisään siten, että oikeat navat yhdistyvät (kuten luurin paristokoteloon on merkitty).
- Älä koske latauslaitteen ja pistokkeen kosketuspisteitä terävillä tai metalliesineillä.
- Voi vaikuttaa joidenkin lääkintälaitteiden toimintaan.
- Luuri voi aiheuttaa epämiellyttävää särinää kuulolaitteissa.
- Älä aseta tukiasemaa kosteaan huoneeseen tai alle 1,5 m päähän vesilähteestä. Pidä luuri poissa vedestä.
- Älä käytä puhelinta ympäristöissä, joissa on räjähdysriski.
- Hävitä patterit ja ylläpidä puhelinta ympäristöystävällisellä tavalla.
- Koska tätä puhelinta ei voida käyttää voimavirran katketessa, tulisi sinulla olla voimavirrasta itsenäinen puhelin hätäpuheluita varten, esim. matkapuhelin.











Puhdistus

Puhdista puhelin hieman kostella liinalla tai anti-staattisella liinalla. Älä koskaan käytä puhdistusaineita tai hankausaineita.

TOPCOM

Butler 2500/DUO

1. NÄPPÄIMET

- 1 Numeronäppäimet
- 2 Linjanäppäin 
- 3 Uudelleenvalintanäppäin -/tauko-taste  /P
- 4 Flash näppäin R -/ puheluloki- näppäin 
- 5 Lyhytvalintanäppäin 
- 6 Hakunäppäin (luurin etsintä) 
- 7 Mykistysnäppäin 
- 8 INT-näppäin
- 9 Virran/Linja-ilmainen (LED) 
- 10 Latausilmainen (LED) 
- 11 Luurin ilmainen (LED)
- 12 Ylös-näppäin 
- 13 Alas-näppäin 
- 14 Äänenvoimakkuuden näppäin 









SUOMI

TOPCOM®

Butler 2500/DUO

2. NÄYTTÖ



Ikoni:	Tarkoitus:
	Olet linjalla
EXT	Olet yhteydessä ulkopuheluun
INT	Olet yhteydessä sisäpuheluun
	Numero on puhelulistalla
	Ladattavan patterin virtatason osoitin
	Antenni ilmoittaa vastaanoton laadun. Antenni vilkkuu, jos luuri ei ole kirjattu tukiasemaan.
	Patteri latauksessa
	Mikrofoni on mykistetty

TOPCOM

Butler 2500/DUO

3. ASETUS

- Liitä

Kuva tukiaseman
alaosasta

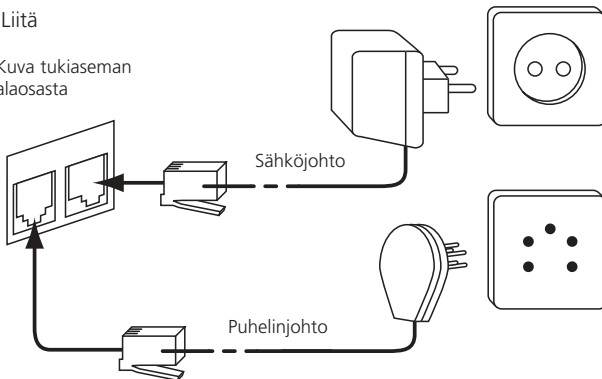

Puhelinjohdon toinen pää puhelimeen ja toinen pää puhelinlinjan seinäkoskettimeen.

- Liitä vaihtovirtamuuntajajohdon toinen pää adapteriin ja toinen pää verkkovirtakoskettimeen.
- Työnnä 3 uudelleenladattavaa patteria (AAA) luurin paristokoteloon. Aseta luuri tukiasemaan, siten että näppäimistö on aina ylöspäin! Punainen  latauksen merkkivalo palaa.

SUOMI

TOPCOM

Butler 2500/DUO



Lataa luuria 24 tuntia ennen sen ensikäyttöä. Patterien käyttöikä pitenee, jos aika ajoon lataat ne täysin. Heti kun luuri antaa varoitusaänen, tai kun patterin ikoni  alkaa vilkkua, laita se takaisin tukiasemaan.

4. PARISTO -ILMAISIN

Kun paristot ovat tyhjä lakkaa luuri toimimasta.

Jos paristot ovat tyhjentyneet täysin ja olet laittanut luurin tukiasemaan lyhyeksi aikaa, Paristosymbolin mukaan paristot ovat täysin latautuneet mutta tämä ei pidä paikkaansa. Paristot tyhjenevät nopeasti.

Suosittellemme, että laitat luurin tukiasemaan koko yön ajaksi, jolloin patterit latautuvat täysin.

- Täysi paristo [
- Tyhjä paristo [

Jos puhut puhelimella ja paristot ovat melkein tyhjä, luuri piippaa joka 8. sekunti varoittamaan tästä. Aseta luuri tukiasemaan latautumaan.



TOPCOM

Butler 2500/DUO



5. PUHELIMEN TOIMINNOT

5.1 Lähtevät puhelut



5.1.1 Soittaminen puhelimella

- Paina Linjanäppäintä  . Luulet valintaäänien.
- Näppäile haluamasi puhelinnumero.
- Paina Linjanäppäintä , kun haluat lopettaa puhelun.

5.1.2 Puhelun asetukset valintavalmistella

- Näppäile haluamasi puhelinnumero. Väärin näppäily numero voidaan korjata painamalla mykistysnäppäintä  . Jos et paina mitään näppäintä 60 sekunnin kuluessa, numero jonka jo olet näppäillyt häviää ja luuri palautuu valmiustilaan.
- Paina Linjanäppäintä  . Laite valitsee numeron automaattisesti.
- Paina Linjanäppäintä , kun haluat lopettaa puhelun.



5.2 Saapuvat puhelut

- Puhelun saapuessa vain luuri soi. EXT symboli ja luurin LED.
- Paina Linjanäppäintä  jos haluat vastata puheluuun.
- Kun nostat luurin tukiasemasta olet välittömästi yhteydessä soittajaan. Sinun ei tarvitse painaa Linjanäppäintä  .

TOPCOM



Butler 2500/DUO

5.3 Viimeisen numeron uudelleenvalinta

- Paina Linjanäppäintä .
- Paina uudelleenvalintanäppäintä . Viimeksi soitettu numero (enintään 20 merkkiä) näkyy näytössä. Laite valitsee numeron automaattisesti.
- Paina Linjanäppäintä  kun haluat lopettaa puhelun.

5.4 Puhelinnumeroiden ohjelmointi muistiin:



Voit ohjelmoida 10 lyhytvalintanumeroa (enintään 20 merkkiä) puhelimen muistiin.

- Paina Muistinäppäintä .
- Valitse lyhytvalintapaikan numero (0-9).
- Näppäile puhelinnumero, jonka haluat tallentaa tähän muistipaikkaan.
- Paina muistinäppäintä . Kuulet vahvistusäänen.

Huomaus:

- *Jos haluat liittää mukaan tauon, paina tauko näppäintä siinä kohdassa johon haluat tauon.*

5.5 Soittaminen muistiin ohjelmoituun numeroon:



- Paina Linjanäppäintä .
- Paina Muistinäppäintä , ja sen jälkeen muistipaikan numeroa (0-9).
- Laite valitsee muistissa olevan numeron automaattisesti.
- Paina Linjanäppäintä , kun haluat lopettaa puhelun.

TOPCOM

Butler 2500/DUO

5.6 Mykistystoiminto

Puhelun aikana mikrofoni voidaan kytkeä pois päältä. Tämän jälkeen voit puhua ilman, että soittaja kuulee puhettasi.

- Paina mykistysnäppäintä  puhelun aikana. Mikrofonin passiivisuus. Näyttöön ilmestyy MYKISTYS symboli [].
- Paina Mykistysnäppäintä  uudelleen, kun haluat jatkaa puhelua.

5.7 Äänenvoimakkuuden asetus

Puhelun aikana voit säätää äänenvoimakkuutta painamalla

Äänenvoimakkuus näppäintä.

Voit asettaa äänenvoimakkuuden joko kovalle, keskitasolle tai hiljaiselle.

5.8 Haku

Kun painat hakunäppäintä  tukiasemassa, luuri soi 30 sekuntia ajan.

Tämän äänen avulla voit paikantaa luurin. Paina mitä tahansa luurin näppäintä lopettamaan soiminen.

5.9 Kuuluvuusalueen ulkopuolella olon varoitus

Kun luuri on tukiaseman kuuluvuusalueen ulkopuolella kuuluu luurissa varoitusääni joka kehoittaa käyttäjää siirtymään lähemmäksi tukiasemaa.

5.10 Flash näppäin (R)

Kun painat R-näppäintä, jota myös kutsutaan nimellä flash tai toistosoitto, laite lähettää linjalle katkoksen, (100 tai 250 ms). Tämän avulla voit käyttää

TOPCOM®

Butler 2500/DUO

puhelinylhtiösi tarjoamia erikoispalveluja ja/tai siirtää puheluita, jos sinulla on puhelinkeskus.

5.10.1 Flash ajan asetus

Aseta tukiaseman pohjassa oleva kytkin haluamaasi asentoon!

5.11 Äänimerkin äänenvoimakkuuden säätö

Paina äänenvoimakkuuden näppäintä  valmiustilassa muutaman kerran, kunnes haluamasi luurin äänenvoimakkuus kuuluu.

Huom.: Tukiaseman äänenvoimakkuutta ei voida säätää!

6. SOITTAJATUNNISTIN (CLIP)

Butler 2500 näyttää ulkopuhelujen puhelinnumeron.

Tämä toiminto on mahdollista vain jos olet tilannut puhelinylhtiöltäsi tämän palvelun. Ota yhteyttä puhelinylhtiösi kysyen tästä palvelusta. Saapuvan puhelu numero tallentuu puhelulistaan.

Tähän listaan mahtuu 10 puhelinnumeroa (jokainen enintään 10 merkkiä).

Jos numero on pidempi kuin 10 merkkiä, vain 10 viimeisintä numeroa näkyvät ja tallentuvat.

TOPCOM

Butler 2500/DUO

6.1 Uudet puhelut

Ulkopuhelun vastaamattoman CLIP- symboli ☒ ilmestyy näyttöön.

6.2 Puhelulistan tarkastaminen

Tarkistaessasi puhelulistaa, huomaat että lista alkaa aina viimeiseksi sisään tulleella puhelulla.

- Paina puheluloki näppäintä ☒ tai Ylös tai Alas-näppäintä.
- Käytä Ylös ja Alas näppäimiä tai katso lista läpi. Ylös näppäimellä voit hypätä taaksepäin edelliseen tallenteeseen ja painamalla Alas-näppäintä hypätään seuraavaan tallenteeseen.
- Voit poistua puhelulistalta painamalla R-näppäintä.

6.3 Soittaminen puhelulistalla olevaan numeroon

- Katso puhelulista läpi, kunnes haluamasi numero näkyy näytössä.
- Paina Linjanäppäintä . Laite valitsee numeron automaattisesti.

6.4 Numeron poistaminen puhelulistalta

- Katso puhelulista läpi, kunnes haluamasi numero ilmestyy näyttöön.
- Paina Mykistysnäppäintä  kahdesti poistamaan numero.





7. PUHELUN SIIRTO JA VIESTINTÄ KAHDEN LUURIN VÄLILLÄ (VAIN B2500 DUO!!!)

!!! Nämä toiminnot toimivat vain Butler 2500 versiossa!!!

7.1 Puhelun siirto ulkopuhelun aikana

- Ulkopuhelun aikana, paina INT-näppäintä
- Toinen luuri soi 30 sk. ajan. Jos toinen luuri ei vastaa puheluun, ulkopuhelu palautuu takaisin.
 - Kun toinen luuri ottaa puhelun, voit puhua sisäisesti. Jos lopetat yhteyden, ulkopuhelu siirtyy toiseen luuriin
 - Tai paina INT-näppäintä uudelleen palaamaan ulkopuheluun
- Paina Linjanäppäintä  lopettamaan puhelu

7.2 Sisäpuhelu (viestintä)

- Valmiustilassa paina INT näppäintä.
- Toinen luuri alkaa soida 30 sk. ajan. Voit lopettaa soimisen painamalla INT-näppäintä uudelleen.
- Jos toinen luuri vastaa puhellun painamalla Linjanäppäintä , voit puhua siihen sisäisesti.
- Paina Linjanäppäintä  lopettamaan puhelu.

TOPCOM

Butler 2500/DUO

8. TOPCOM TAKUU

- Tällä laitteella on 24 kuukauden takuu. Takuu on voimassa esitettäessä alkuperäinen ostokuitti, jossa ilmenee ostopäivä ja laitetyyppi.
- Takuun aikana Topcom korjaa kuluitta kaikki materiaali- ja valmistusvirheet. Topcom voi takuun puitteissa joko korvata tai vaihtaa virheellisen laitteen uuteen, jos se katsoo sen tarpeelliseksi.
- Takuu kumoutuu, jos ostaja tai pätemätön kolmas osapuoli yrittää korjata laitetta..
- Takuu ei koske asiantuntematonta käsittelyä tai käyttöä, sekä vikaa joka johtuu Topcomin suosittelemattomien ei-alkuperäisten osien tai lisälaitteiden käytöstä.
- Takuu ei koske ulkopuolisten tekijöiden aiheuttamia vikoja, kuten salama, vesi- tai palovahinkoja, eikä se ole enää voimassa, jos laitteen yksikkönumerot on muutettu, poistettu tai tehty lukemattomiksi.

Huom.: Muista liittää mukaan ostokuitti jos palautat laitteen.

SUOMI

TOPCOM®

Butler 2500/DUO

9. VIANETSINTÄ

Vika	Mahdollinen syy	Ratkaisu
Ei näyttöä	Pattereita ei ole ladattu	Tarkista patterien asento
		Lataa patterit uudelleen
	Luuri on pois päältä	Kytke luuri päälle
Ei valintaääntä	Puhelinlinjan johto on huonosti liitetty	Tarkista puhelinlinjan johdon liitettä
Luurin äänimerkin voimakkuus liian alhainen		Sääda äänenvoimakkuus valmiustilassa painamalla äänenvoimakkuuden näppäintä

TOPCOM

Butler 2500/DUO

10. TEKNISET TIEDOT

Kuuluvuusalue:	enintään 300 m avoimessa tilassa
	enintään 50 m rakennuksien sisällä
Valintamuodot:	DTMF (ääni)
Patterit:	2 x 1.2V, 550 mAh AAA Tyyppi NiMh Uudelleen ladattavat
Maksimi valmiustila:	noin 400 tuntia
Maksimi puheaika:	17 tuntia
Käyttölämpötila:	+5 °C - +45 °C
Sallittu ilmankosteus:	25 - 85 %
Tukiaseman jännite:	220/230V, 50 Hz

SUOMI

TOPCOM®

Butler 2500/DUO

1	BUTTONS	71
2.	DISPLAY	72
3	INSTALLATION	73
4	BATTERY EMPTY INDICATION	74
5	OPERATION TELEPHONE	75
5.1	<i>Outgoing calls</i>	75
5.1.1	<i>Making a phone call</i>	75
5.1.2	<i>Call setup with dial preparation</i>	75
5.2	<i>Incoming calls</i>	75
5.3	<i>Last number redial</i>	76
5.4	<i>Programming memory numbers</i>	76
5.5	<i>Calling a memory number</i>	76
5.6	<i>Mute function</i>	77
5.7	<i>Setting the volume</i>	77
5.8	<i>Paging</i>	77
5.9	<i>Out of range warning</i>	77
5.10	<i>Flash button (R)</i>	78
5.10.1	<i>Setting the Flash time</i>	78
5.11	<i>Setting the ring volume</i>	78
6	CALLER-ID FUNCTION (CLIP)	78
6.1	<i>New calls</i>	79
6.2	<i>Consulting the Call list</i>	79
6.3	<i>Calling a number from the Call list</i>	79
6.4	<i>Erasing a number from the Call list</i>	79

TOPCOM

Butler 2500/DUO

7. CALL TRANSFER AND INTERCOM BETWEEN TWO HANDSETS (ONLY B2500 DUO)	80
7.1. <i>Call transfer during an external call</i>	80
7.2. <i>Internal call (intercom)</i>	80
8. TOPCOM WARRANTY	81
9. TROUBLESHOOTING	82
10. TECHNICAL DATA	83

TOPCOM®

Butler 2500/DUO

Safety Instructions

- Only use the charger plug supplied. Do not use other chargers, as this may damage the battery cells.
- Only insert rechargeable batteries of the same type. Never use ordinary, non-rechargeable batteries. Insert rechargeable batteries so they connect to the right poles (indicated in the battery compartment of the handset).
- Do not touch the charger and plug contacts with sharp or metal objects.
- The operation of some medical devices may be affected.
- The handset may cause an unpleasant buzzing sound in hearing aids.
- Do not place the basic unit in a damp room or at a distance of less than 1.5 m away from a water source. Keep water away from the handset.
- Do not use the telephone in environments where there is a risk of explosions.
- Dispose of the batteries and maintain the telephone in an environment-friendly manner.
- As this telephone cannot be used in case of a power cut, you should use a mains-independent telephone for emergency calls, e.g. a mobile phone.











Cleaning

Clean the telephone with a slightly damp cloth or with an anti-static cloth. Never use cleaning agents or abrasive solvents.

TOPCOM

Butler 2500/DUO

1. BUTTONS

- 1 Numerical buttons
- 2 Line button 
- 3 Redial / Pause button 
- 4 Flash R/ Call log button 
- 5 Memory button 
- 6 Paging button 
(to retrieve the handset)
- 7 Mute button 
- 8 INT button **Int**
- 9 Line/power indicator (LED) 
- 10 Charge indicator (LED) 
- 11 Handset indicator (LED)
- 12 Up Button 
- 13 Down Button 
- 14 Volume button 

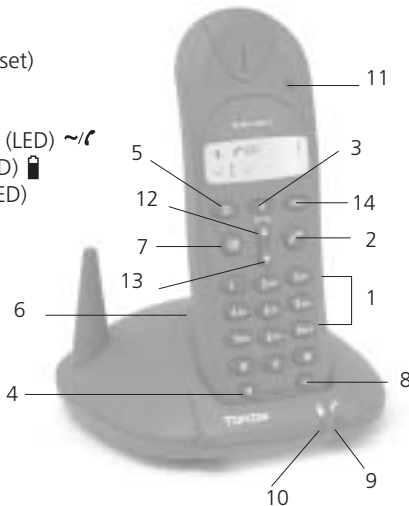





ENGLISH

TOPCOM®

Butler 2500/DUO

2. DISPLAY





ICON:	MEANING:
	You are online
EXT	You are in external communication
INT	You are in internal communication
	New numbers in call list
	Rechargeable battery level indicator
Y	The antenna indicates the quality of reception. The antenna flashes when the handset is out of range!
	Battery is charging
	Microphone is muted

TOPCOM

Butler 2500/DUO

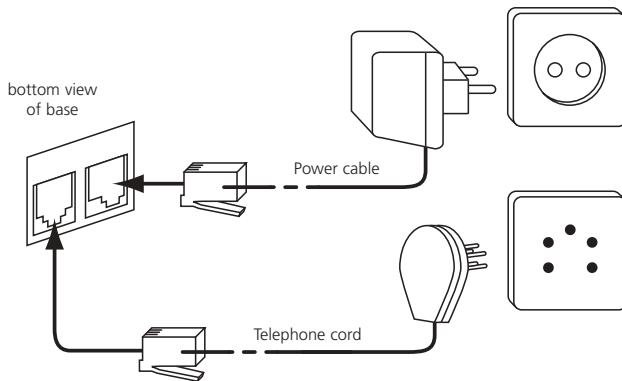
3. INSTALLATION



- Plug one end of the phone cable into the phone unit and the other end into the telephone line wall socket.
 - Connect the small plug of the AC adaptor to the phone and the other end of the adapter cable to the electric socket.
 - Insert 2 rechargeable batteries (AAA) inside the battery compartment of the handset.
- Put the handset on the base unit. The red Charge LED  will burn.



TOPCOM®

Butler 2500/DUO

Charge the handset for a period of 24 hours before using the handset for the first time. To extend the battery life time, decharge the batteries completely from time to time. As soon as the handset emits a warning tone or when the battery icon  is empty, you have to put it back on the base unit.

4. BATTERY EMPTY INDICATION

When the battery is empty, the handset no longer carries out operations. When a battery is completely empty and you have put the handset on the base unit for a short period of time, the Battery symbol will appear to be fully charged but this is actually not the case. The battery capacity will decrease rapidly. We advise you to put the handset on the base unit for the entire night so that it can be recharged thoroughly.

- Full battery [
- Empty battery [

When you are in the middle of a conversation and the battery is almost empty, the handset will emit a warning signal. Place the handset on the base unit to charge.



TOPCOM

Butler 2500/DUO



5. OPERATION TELEPHONE

5.1 Outgoing calls



5.1.1 Making a phone call

- Press the Line button . You will hear the dial tone.
- Enter the desired telephone number.
- Press the Line button  when you want to terminate the call.

5.1.2 Call setup with dial preparation

- Enter the desired telephone number. An incorrect number can be corrected by means of the Mute button . When you haven't pressed a button for 60 seconds, the number you've already entered will disappear and the handset returns to standby mode.
- Press the Line button . The number will be dialed automatically.
- Press the Line button  when you want to terminate the call.



5.2 Incoming calls

- When a call comes in, the handset and base will start to ring. The EXT symbol and the handset indicator LED will blink.
- Press the Line button  to answer the incoming call.
- When you pick up the handset from the base unit you are immediately connected to the caller. You do not need to press the Line button .

TOPCOM®



Butler 2500/DUO

5.3 Last number redial

- Press the Line button .
- Press the Redial button . The last number (with max. 20 digits) will be dialled automatically.
- Press the Line button  when you want to terminate the call.

5.4 Programming memory numbers



You can program 10 indirect numbers (of max. 20 digits) in the phone's memory.

- Press the Memory button , followed by memory location (0-9).
- Enter the telephone number you wish to save on this memory location.
- Press the Memory button . You will hear a confirmation tone.

Remarks :

- *If you wish to insert a pause, press the Redial/Pause button  IP on the location where you want a pause*

5.5 Calling a memory number



- Press the Line button .
- Press the Memory button , followed by the number of the memory location (0-9).
- The memory number will be dialled automatically.
- Press the Line button  when you want to terminate the call.

TOPCOM

Butler 2500/DUO

5.6 Mute function

It is possible to deactivate the microphone during a conversation. Now you can speak openly without being heard by your correspondent.

- Press the Mute button  during a conversation. The microphone will be deactivated. The MUTE symbol  appears on the display.
- Press the Mute button  again when you want to continue the conversation.

5.7 Setting the volume

During a conversation you can set the volume by pressing the Volume button . You can set the volume alternatively in Hi, Medium and Low.

5.8 Paging

When you press the Paging button  on the base unit, the handset emits a ringing signal for 30 seconds. This signal helps you find a lost handset. Press any key to stop the ringing on a handset.

5.9 Out of range warning

When the handset is out of the working range of the base unit during a conversation, the unit will emit a warning signal to warn the user that he has to move closer towards the base unit.

TOPCOM®

Butler 2500/DUO

5.10 Flash button (R)

When you press the R button, also called flash or recall, the unit generates a line interruption (of 100 ms or 250 ms). It gives you the possibility to use the special services of your telephone provider and/or to transfer calls when you have a telephone exchange.

5.10.1 Setting the Flash time

Set the switch on the bottom of the base in the desired position!

5.11 Setting the ring volume

Press the volume button  a few times in standby until the desired handset ring volume is heard.

Remark: *The Base ring volume cannot be set!*

6. CALLER-ID FUNCTION (CLIP)

The Butler 2500 displays the telephone numbers of incoming calls. This function is only possible if you are subscribed to a telephone operator that provides this service. Contact your telephone provider for more information. When you receive a call, the numbers are saved in a Call list. This list can hold 10 telephone numbers (each of max. 10 digits). If the number is longer than 10 digits, only the last 10 digits are shown and stored!

TOPCOM







Butler 2500/DUO

6.1 New calls

When you've received a new unanswered call, the CLIP symbol  appears on the display.

6.2 Consulting the Call list

When you consult the Call list, you will notice that the list always starts with the last call received.

- Press the Call Log button  or the Up  or Down  button.
- Use the Up  and Down  buttons to scroll through the list. The Up key  will skip backwards to the previous record, the Down key  will skip forward to the next record.
- You can leave the Call list by pressing the R button.

6.3 Calling a number from the Call list

- Scroll through the Call list until the desired number is shown on the display.
- Press the Line button . The number will be dialed automatically.

6.4 Erasing a number from the Call list

- Scroll through the Call list until the desired number is shown on the display.
- Press the Mute button  to erase the number.





7. CALL TRANSFER AND INTERCOM BETWEEN TWO HANDSETS (ONLY B2500 DUO !!!)

!!! These functions only work on the DUO version of the Butler 2500 !!!

7.1. Call transfer during an external call

- During an external call, press the INT key.
- The other handset will start to ring for 30 s. If the other handset doesn't take the call, the external call will be switched back.
 - When the other handset takes the line you can talk internally. If you hang up, the external line will be connected with the other handset.
 - Or press the INT key again to return to the external call.
- Press the Line button  to end the call.

7.2. Internal call (intercom)

- In standby press the INT key.
- The other handset will start to ring 30s. You can stop the ringing by pressing the INT key again.
- If the other handset answers the call by pressing the Line button  you can talk internally.
- Press the Line button  to end the call.

TOPCOM

Butler 2500/DUO

8. TOPCOM WARRANTY

- This equipment comes with a 24-month warranty. The warranty will be honoured on presentation of the original bill or receipt, provided the date of purchase and the unit type are indicated.
- During the time of the warranty Topcom will repair free of charge any defects caused by material or manufacturing faults. Topcom will at its own discretion fulfil its warranty obligations by either repairing or exchanging the faulty equipment.
- Any warranty claims will be invalidated as a result of intervention by the buyer or unqualified third parties.
- Damage caused by inexpert treatment or operation, and damage resulting from the use of non-original parts or accessories not recommended by Topcom is not covered by the warranty.
- The warranty does not cover damage caused by outside factors, such as lightning, water and fire, nor does it apply if the unit numbers on the equipment have been changed, removed or rendered illegible.

Note: Please do not forget to enclose your receipt if you return the equipment.

TOPCOM®

Butler 2500/DUO

9. TROUBLESHOOTING

Problem	Possible cause	Solution
No Display	Batteries not charged	Check the position of the batteries Recharge the batteries
No dialling tone	Telephone cable not properly connected	Check the connection of the telephone cable
Volume of conversation partner too low		Adjust the volume during the conversation by pressing the volume key ◀
Handset ringer volume too low		Adjust the ringer volume during standby by pressing the volume key ◀

TOPCOM

Butler 2500/DUO

10. TECHNICAL DATA

Range:	max. 300 m in open space
	max. 50 m in buildings
Dialling options:	DTMF (tone)
Batteries:	2 x 1.2V, 550 mAh AAA Type NiMH rechargeable
Max. standby time:	approx. 400 hours
Max. talk time:	17 hours
Ambient temperature:	+5 °C to +45 °C
Permitted relative air humidity:	25 to 85 %
Power supply base adapter:	220/230V , 50 Hz

 **TOPCOM**[®]

it's nice @lking to you

www.topcom.net